

**FLEX**

# Får alt til at skinne

Produkter til polering af biler



# Så er alt så godt som nyt

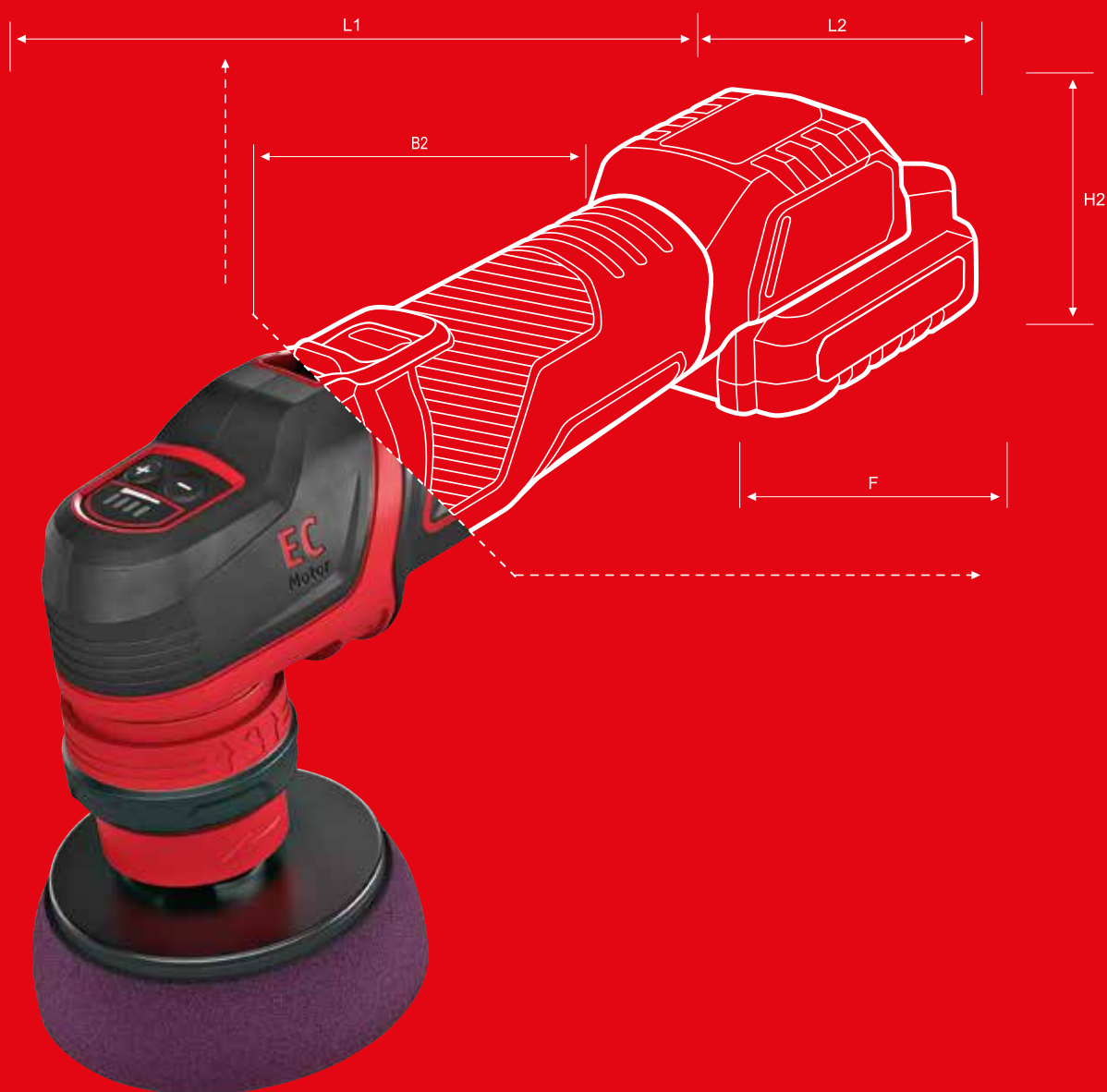

Den perfekte overfladefinish kræver tre ting: erfaring, fingerspitzgefühl og så selvfølgelig Flex. Uanset om du er professionel autolakerer, om det er på et autoværksted eller du er en privat bilentusiast, så ønsker alle den bedste polermaskine, polerskive og polermiddel - FLEX klarer det hele! Kombinationen af vores erfaring, det rigtige udstyr og autolakkens tilstand er med til at sikre et blændende resultat.

# System med indbygget sikkerhed

Den rigtige kombination til perfekte overflader



## Polermaskine

Der er en god grund til, at FLEX polermaskinen er den professionelle brugers førstevalg. I mere end 90 år har FLEX har været førende indenfor professionelle polermaskiner og sat standarden indenfor dette felt. FLEX har i dag en helt enestående position på dette felt.



## Polersvampe

Det optimale resultat opnås kun med det rette valg af polerskiver, som er svamp, uld eller mikrofiber for at opnå den ønskede effekt af polering. FLEX polerskiver er alle farvekodet, som sikrer korrekt brug.



## Polermiddel

FLEX systemet afrundes perfekt med polermiddel, finpolermiddel og lakforsegler. Produkterne er optimal tilpasset vores maskiner og er naturligvis silikonefri.



**Nå dit  
mål med  
de rigtige  
omdrejninger**

# Erfaring og opgave afgør, hvilken polerteknik der kræves

FLEX har hele udvalget af drevteknologier til polermaskiner og dermed løsninger til enhver bruger, uanset om man er professionel, begynder eller har lidt erfaring. Roterende polermaskiner har i princippet en høj fjernelsesgrad og hører derfor kun til i erfarne hænder, fordi arbejdsopgaven normalt kræver efterfølgende finish med en excenter polermaskine.

## Drev

## Egenskaber

### Rotation

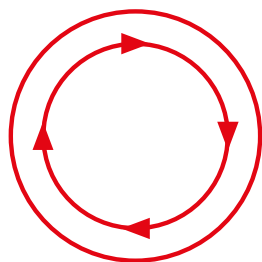

- Højeste ydeevne
- Roterende polermaskine kræver erfaring
- Hurtigste måde til at fjerne ridser på
- Mulig hologramdannelse

#### Poleringsevne



#### Hastighed<sup>1</sup>



#### Hologrammer<sup>2</sup>



#### Fjernelse af hologrammer



### Tvangsrotation

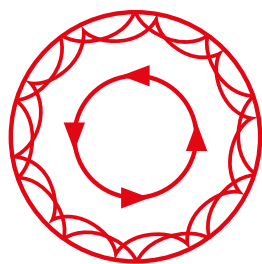

- God ydeevne
- Hologramfri polering
- Egned til at fjerne ridser og til polering
- Stort udvalg af tilbehør

#### Poleringsevne



#### Hastighed<sup>1</sup>



#### Hologrammer<sup>2</sup>



#### Fjernelse af hologrammer



### Fritløbende rotation

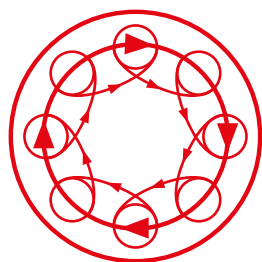

- Egned til alle typer brugere
- Nem at betjene
- Hologramfri polering
- Lav ydeevne
- Ideel til polering

#### Poleringsevne



#### Hastighed<sup>1</sup>



#### Hologrammer<sup>2</sup>



#### Fjernelse af hologrammer



1) Tidsforbrug til at fjerne skaden  
2) Risiko for hologrammer

Rotations polermaskine

# Stor ydeevne, bedste resultat

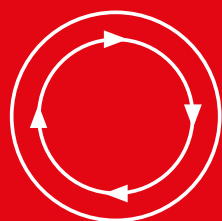

# PE 14-2 150

**Polermaskine i høj kvalitet til polering af biler for professionelle.  
Høj hastighed og omdrejningstal.**

## Tekniske specifikationer

- ⊕ Mikroprocessorelektronik: trinløs hastighedsindstilling, omdrejningsstyret konstant hastighed, overbelastningsbeskyttelse, genstartbeskyttelse og temperaturovervågning
- ⊕ Kraftfuld 1400 watt motor med højeffektiv ventilator for optimal køling
- ⊕ Kontinuerlig hastighedsregulering til en blid start (starthastighed ved indstilling 1 (380 RPM)) og låsbar til kontinuerlig drift
- ⊕ Optimeret luftstrøm for optimal køling af motor og gear. Ingen irriterende udblæsningsluft for brugeren
- ⊕ Innovativ kombination af planet- og vinkelgear reducerer støj til et minimum
- ⊕ Fladt gearhoved reducerer afstanden til overfladen. Maskinen kan derfor betjenes sikkert i enhver position
- ⊕ Håndtag: ergonomisk formet med SoftGrip. Maskinen kan styres med præcision og er altid behagelig og sikker at holde på
- ⊕ Spindellås: er ideelt placeret til at forhindre låsning og forstyrrer ikke grebområdet
- ⊕ Med gummibelagt greb til sikker håndtering
- ⊕ 4-meter ledning PUR H05-BQF: slidstærk og fleksibel

## PE 14-2 150

### Standardudstyr

- 1 håndtag
- 

Art. nr.	DKK
373680	4.690 <sup>00</sup>

### Tekniske data

Max. polerskive Ø	200 mm
Max. bagskive Ø	150 mm
Omdrejningstal	380-2100/min
Optagen effekt	1400 W
Værktøjstilslutning	M 14
Vægt	2.3 kg

## Højkvalitets polermaskine til:

- ⊕ Restaurering af biler
- ⊕ Karosseriarbejde
- ⊕ Autolakering
- ⊕ Autoværksted
- ⊕ Pletreparation
- ⊕ Overfladebehandling af fly
- ⊕ Overfladebehandling af både
- ⊕ Møbler
- ⊕ Akrylglas

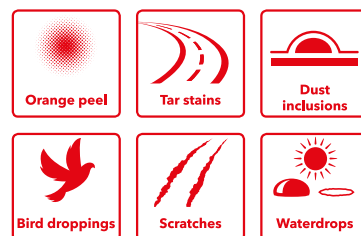

## PE 14-2 150 P-sæt

### Standardudstyr

- 1 håndtag
- 1 velcrobagskive, polstret Ø 150 mm
- 1 uldhætte TW-PT 160
- 1 mikrofiber klud MW-P
- 1 kuffertindsats
- 1 polersvamp PS-O 160
- 1 polersvamp PS-V 160
- 1 polermiddel P03/06-LDX 250 ml
- 1 polermiddel P05/05-LDX 250 ml
- 1 transportkasse L-BOXX® 238



Art. nr.	DKK
376175	5.800 <sup>00</sup>

# PE 14-1 180

**Specialisten til store flader og varmesensitive materialer eller når store polersvampe er påkrævet**

## Tekniske specifikationer

Som PE 14-2 150

- + Afbryderknop til en langsom og blød start (starthastighed 1 (250 rpm)) og lås til kontinuerlig drift
- + Specialt designet til store vandrette og lodrette flader. Bruges til overfladebehandling til biler, både og fly
- + Polerer med ekstremt lav hastighed og højt drejningsmoment, fx til varmesensitive overflader

## Høj kvalitets polermaskine til:

- + Overfladebehandling af både
- + Overfladebehandling af fly
- + Restaurering af biler
- + Møbler
- + Akrylglas



## Tekniske data

Max. polersvamp Ø	250 mm
Max. bagskive Ø	180 mm
Omdrejningstal	250-1380/min
Optagen effekt	1400 W
Værktøjstilslutning	M 14
Vægt	2.3 kg

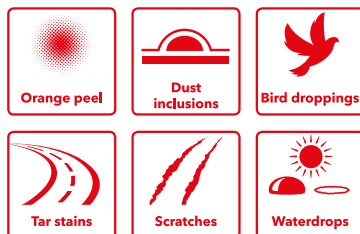

## PE 14-1 180

### Standardudstyr

- 1 håndtag

Art. nr.	DKK
395749	5.090 <sup>00</sup>

# PE 8-4 80

**En praktisk polermaskine til mindre områder. Ideel som hjælpeværktøj.**

## Tekniske specifikationer

- + VR-elektronik: Med konstant omdrejningstal ved hjælp af tachostyret regulering, blød start, overbelastningsbeskyttelse og valg af omdrejningstal
- + Let og praktisk til mindre og buede overflader
- + Spindellås

## Hjælpefunktions polermaskine til

- + Restaurering af biler
- + Karosseriarbejde
- + Pletreparation



## Tekniske data

Max. polersvamp Ø	80 mm
Max. bagskive Ø	75 mm
Omdrejningstal	1300-3900/min
Optagen effekt	800 W
Værktøjstilslutning	M 14
Vægt	1.8 kg

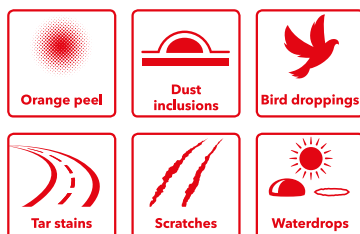

## PE 8-4 80

### Standardudstyr

- 1 side håndtag

Art. nr.	DKK
405817	2.450 <sup>00</sup>



# PE 14-3 125

## En all-round maskine til mindre polerskiver

### Tekniske specifikationer

- + VR Mikroprocessorelektronik: trinløs hastighedsindstillinger, omdrejningsstyret konstant hastighed, overbelastningsbeskyttelse, genstartbeskyttelse og temperaturovervågning
- + Kontinuerlig hastighedsregulering til en blid start (starthastighed ved indstilling 1 (380 RPM)) og er låsbar til kontinuerlig drift
- + Ideel til arbejde med polersvampe fra Ø 80 til max. Ø 160 mm
- + Anbefalet polersvamp: Ø 140 mm
- + Ergonomisk design
- + Grebshætte: ergonomisk formet med SoftGrip. Maskinen kan styres med præcision og er altid behagelig og sikker at holde på
- + 4 meter ledning PUR H05-BQF: slidstærk og fleksibel
- + Spindellås

### Ancillary polermaskine for

- + Workshops
- + Karosseriarbejde
- + Autolakering
- + Pletreparation

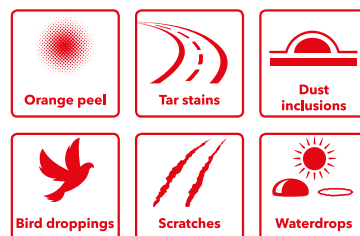

### Tekniske data

Max. polersvamp Ø	160 mm
Max. bagskive Ø	125 mm
Omdrejningstal	1100-3700/min
Optagen effekt	1400 W
Værktøjstilslutning	M 14
Vægt	2.2 kg

## PE 14-3 125

### Standardudstyr

- 1 side håndtag

Art. nr.	DKK
406813	3.550 <sup>00</sup>

## PE 14-3 125 P-sæt

### Standardudstyr

- 1 side håndtag
- 1 velcrobagskive, Ø 125
- 1 mikrofiber klud MW-PC
- 1 polersvamp PS-O 160
- 1 polersvamp PS-V 160
- 1 polermiddel P03/06-LDX 250 ml
- 1 polermiddel P05/05-LDX 250 ml



Art. nr.
407569

DKK
4.350 <sup>00</sup>

Excenter polermaskine med tvangsrotation

# Altid fuld kontrol



# XCE 10-8 125

Rotations and tvangsrotations polering i én polermaskine. Effektiv overfladepolering.

## Tekniske specifikationer

- ⊕ VR-mikroprocessorstyring: med tachogenerator konstant hastighedskontrol, blød start, kontinuerlig hastighedskontrol, genstartsbeskyttelse efter strømsvigt, overbelastningsbeskyttelse, temperaturovervågning og hastighedsvalg
- ⊕ 8 mm udsving, let håndtering, der giver en høj polerydelse uden at skabe hologrammer
- ⊕ Polstret special velcro og speciel polerpude
- ⊕ Kontravægt giver jævn drift
- ⊕ Universal maskine til at tackle de mest almindelige overfladeproblemer frem til efterbehandling uden at skabe hologrammer
- ⊕ Fladt gearhoved reducerer afstanden til overfladen. Maskinen kan derfor betjenes sikkert i enhver position
- ⊕ Grebshætte: ergonomisk formet med SoftGrip. Maskinen kan styres med præcision og er altid behagelig og sikker at holde på
- ⊕ Optimeret luftstrøm for optimal køling af motor og gear. Ingen irriterende udblæsningsluft til brugeren
- ⊕ Lav varmeudvikling på overfladen gør den ideel til temperaturfølsomme laktyper

## Excentrisk polermaskine til:

- ⊕ Restaurering af biler
- ⊕ Bilforhandlere
- ⊕ Autolakering
- ⊕ Autoværksted
- ⊕ Pletreparation
- ⊕ Overfladebehandling af både



## XCE 10-8 125

### Standardudstyr

- 1 special velcro bagskive, 125 Ø

Art. nr.	DKK
418072	4.250 <sup>00</sup>

### Tekniske data

Max. polersvamp Ø	160 mm
Max. bagskive Ø	150 mm
Ubelastet omdrejningstal	140-430/min
Ubelastet antal udsving	2900-8600/min
Udsving	8 mm
Optagen effekt	1010 W
Vægt	2.6 kg

## XCE 10-8 125 P-sæt

### Standardudstyr

- 1 special velcro bagskive Ø 125 mm
- 1 polersvamp PS-O 140
- 1 polersvamp PSX-G 140
- 1 polermiddel P03/06-LDX 250 ml
- 1 polermiddel P05/05-LDX 250 ml
- 1 mikrofiber klud MW-PC
- 1 transportkasse L-BOXX® 238
- 1 kuffertindsats



Art. nr.	DKK
447269	5.090 <sup>00</sup>

Fritløbende excenter polermaskine

# Altid i gode hænder



# XFE 7-15 150

Idel til begyndere eller folk der vil polere bilen ad 2 omgange. Den fjerner hurtigt og effektivt hologrammer og giver et perfekt resultat. Et supplement til rotations polermaskine.

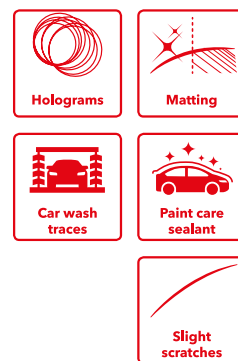

## Tekniske specifikationer

- ⊕ VR-mikroprocessorstyring: med tachogenerator konstant hastighedskontrol, blød start, kontinuerlig hastighedskontrol, genstartsbeskyttelse efter strømsvigt, overbelastningsbeskyttelse, temperaturovervågning og hastighedsvalg
- ⊕ Fritløbende drev til hologramfri efterbehandling
- ⊕ 15 mm kredsløb for høj effektivitet
- ⊕ Kontinuerlig hastighedsregulering til en blid start og er låsbar til kontinuerlig drift
- ⊕ Polstret special velcro og special polerpude
- ⊕ Kontravægt giver jævn drift
- ⊕ Optimeret luftstrøm for optimal køling af motor og gear. Ingen irriterende udblæsningsluft til brugeren
- ⊕ Fladt gearhoved reducerer afstanden til overfladen. Maskinen kan derfor betjenes sikkert i enhver position
- ⊕ Grebshætte: ergonomisk formet med SoftGrip. Maskinen kan styres med præcision og er altid behagelig og sikker at holde på
- ⊕ Lav varmeudvikling på overfladen gør den ideel til temperaturfølsomme laktyper

## Excentrisk polermaskine til:

- ⊕ Restaurering af biler
- ⊕ Bilforhandlere
- ⊕ Autolakering
- ⊕ Autoværksted
- ⊕ Pletreparation
- ⊕ Overfladebehandling af både



## XFE 7-15 150

### Standardudstyr

- 1 special velcrobagskive, Ø 125
- 1 special velcrobagskive, Ø 150

Art. nr.	DKK
418080	4.250 <sup>00</sup>

### Tekniske data

Max. polersvamp Ø	160 mm
Max. bagskive Ø	150 mm
Ubelastet omdrejningstal	1500-4500/min
Ubelastet antal udsving	3000-9000/min
Udsving	15 mm
Optagen effekt	710 W
Vægt	2.4 kg

## XFE 7-15 150 P-sæt

### Standardudstyr

- 1 special velcrobagskive, Ø 125
- 1 special velcrobagskive, Ø 150
- 1 polersvamp PS-O 160
- 1 polersvamp PS-R 160
- 1 mikrofiber klud MW-C
- 1 polermiddel P03/06-LDX 250 ml
- 1 lakforsegler W02/04 250 ml
- 1 transportkasse L-BOXX® 238
- 1 indsats

Art. nr.	DKK
447110	4.990 <sup>00</sup>



**Bemærk:** Hvis man ikke bruger originalt FLEX tilbehør til XFE/XCE modellerne, kan det bevirke øgede vibrationer, et dårligere slutresultat og endda beskadige udstyret!

# XFE 7-12 80

Den lille kompakte maskine er et ideelt supplement til større polermaskiner. Perfekt til fjernelse af småridser. Den kan anvendes ved mindre flader og svært tilgængelige steder.

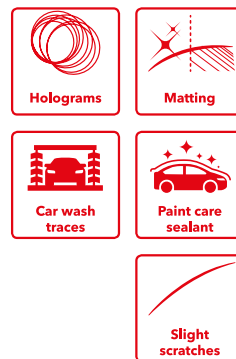

## Tekniske specifikationer

- + VR-mikroprocessorelektronik: konstant hastighed, blød start, genstartsspærre i tilfælde af strømafbrydelse, overbelastningsbeskyttelse, hastighedsforudindstilling og temperaturovervågning
- + Fritløbende drev til hologramfri efterbehandling
- + Grebshætte: ergonomisk formet med SoftGrip. Maskinen kan styres med præcision og er altid behagelig og sikker at holde på
- + 12 mm udsving
- + Let og praktisk til mindre flader og indsnævring
- + Lav varmeudvikling på overfladen gør den ideel til temperaturfølsomme laktyper
- + Specielt velegnet til pletreparationer og til vanskelige former. Ideelt hjælpemiddel til større polermaskiner

## Supplementary polermaskine til:

- + Restaurering af biler
- + Autoværksted
- + Pletreparation
- + Overfladebehandling af både
- + Akrylglas



## XFE 7-12 80

### Standardudstyr

- 1 special velcrobagskive Ø 75

Art. nr.	DKK
447129	3.450 <sup>00</sup>

### Tekniske data

Max. polersvamp Ø	80 mm
Max. bagskive Ø	75 mm
Ubelastet omdrejningstal	1800-5500/min
Ubelastet antal udsving	3600-10800/min
Udsving	12 mm
Optagen effekt	700 W
Vægt	2.1 kg

## XFE 7-12 80 P-sæt

### Standardudstyr

- 1 special velcrobagskive Ø 75
- 1 polersvamp PSX-G 80
- 1 polersvamp PS-O 80
- 1 polersvamp PS-R 80
- 1 mikrofiber klud MW-PC
- 1 polermiddel P05/05-LDX 250 ml
- 1 lakforsegler W02/04 250 ml
- 1 transportkasse L-BOXX® 136
- 1 indsats

Art. nr.	DKK
447137	3.990 <sup>00</sup>



**Bemærk:** Hvis man ikke bruger originalt FLEX tilbehør til XFE/XCE modellerne, kan det bevirke øgede vibrationer, et dårligere slutresultat og endda beskadige udstyret!



# Nyd din frihed

Det er ikke uden grund, at FLEX polermaskiner er den professionelle brugers foretrukne valg. I mere end 80 år har FLEX været førende indenfor professionelle polermaskiner og sat standarden indenfor dette felt. FLEX har i dag en helt enestående position på dette felt.





# Akku polermaskine - det fulde program

- Excenter or rotations teknologi
- For alle - lige fra professionelle til begyndere
- Til alle lakerede overflader i autobranchen, luft- og skibsfart
- 2 batterier til kontinuerligt drift
- For perfekt resultat

## Perfekt balance

Maksimal bevægelsesfrihed og ergonomi til brugeren. Batteriets optimale placering sørger ikke blot for en perfekt vægtfordeling, men fremmer også polermaskinens høje manøvredegtighed og god balance og enhver mulig kontakt med lakarbejde. Aldrig før har en polermaskine været så fleksibel!



## Kraftfuld batteriteknologi



### Therma-Tech™

Det enestående indbyggede kølesystem sørger for en ensartet temperatur - selv under den største belastning.



### KEEP CONTROL

Smartteknologi styrer og overvåger brugen af værktøjet og opladningsprocessen og informerer på displayet om ladetilstanden.



### POWER Batteri

Belastningsstærke Li-Ion battericeller sørger for 18 V power.



### EC teknologi betyder lang levetid

- Op til 65% længere driftstid
- Op til 10x længere levetid
- Op til 30% mere power

Akku rotations polermaskine

# Højtydende polering

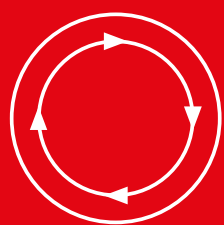

# PE 150 18.0-EC

Enorm kraft med højt omdrejningstal for hurtige resultater

## Tekniske specifikationer

- ⊕ Elektronisk styresystem
- ⊕ Central placeret hastighedsindstilling til både venstre- og højrehåndede
- ⊕ Spindellås
- ⊕ Ergonomisk formet med SoftGrip
- ⊕ Langtidsholdbar og kraftfuld kulløs motor
- ⊕ Låsbar og variabel afbryder
- ⊕ Velcro bagskive til både Ø125 og Ø150 mm.

## Akku polermaskine til:

- ⊕ Bilpolering
- ⊕ Autoværksteder
- ⊕ Overfladebehandling af fly
- ⊕ Overfladebehandling af skibe
- ⊕ Arbejde med glas og akryl

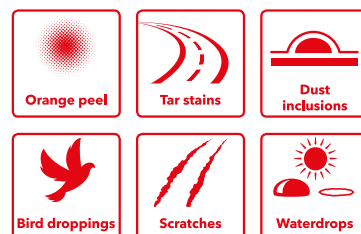

## Tekniske data

Max. polersvamp Ø	160 mm
Max. bagskive Ø	150 mm
Værktøholder	M14
Ubelastet omdrejningstal	150-1450/min
Batterispænding	18 V
Batterikapacitet	2.5 / 5.0 Ah
Gns. batteri kapacitet 2.5 Ah	op til 15 min
Gns. batteri kapacitet 5.0 Ah	op til 35 min
Vægt excl. batteri	1.9 kg
Vægt inkl. 5.0 Ah batteri	2.7 kg

## PE 150 18.0-EC C

### Leveres i transportkasse

#### Standard udstyr

- 1 velcrobagskive, Ø 150 mm
- 1 håndtag

Art. nr.	DKK
493856	4.274 <sup>00</sup>

## PE 150 18.0-EC

### Standard udstyr

- 1 velcrobagskive, Ø 150 mm
- 1 håndtag
- 1 transportkasse L-BOXX® 238
- 1 indsats



Art. nr.	DKK
459062	4.690 <sup>00</sup>

## PE 150 18.0-EC/5.0 sæt

### Standard udstyr

- 1 velcrobagskive, Ø 150 mm
- 1 håndtag
- 2 batterier 5.0 Ah AP 18.0/5.0
- 1 oplader CA 10.8/18.0
- 1 transportkasse L-BOXX® 238
- 1 indsats



Art. nr.	DKK
447153	6.090 <sup>00</sup>

## PE 150 18.0-EC/5.0 P-sæt

### Standard udstyr

- 1 polersvamp PS-0 160
- 1 polersvamp PS-V 160
- 1 polermiddel med uldhætte TW-PT 160
- 1 polermiddel P03/06-LDX 250 ml
- 1 polermiddel P05/05-LDX 250 ml
- 1 mikrofiber klud MW-P
- 1 velcrobagskive, Ø 150 mm
- 1 håndtag
- 2 batterier 5.0 Ah AP 18.0/5.0
- 1 oplader CA 10.8/18.0
- 1 transportkasse L-BOXX® 238
- 1 indsats



Art. nr.	DKK
461229	6.620 <sup>00</sup>

Fritløbende Akku excenterpolermaskine

# Forsigtig opstart



# XFE 15 150 18.0-EC

Tvangsrotations polermaskine fjerner nænsomt ridser og giver gode resultater. Det gør den ideel til begyndere.



## Tekniske specifikationer

- ⊕ Elektronisk styringsystem (EMS)
- ⊕ Kulfri motor forlænger levetiden og øger effektiviteten
- ⊕ Display med LED-batterikapacitet
- ⊕ Fritløbende drev til hologramfri efterbehandling
- ⊕ 15 mm udsving for høj effektivitet
- ⊕ Kontinuerlig, følsom hastighedsregulering til en blid start og låsbar til kontinuerlig drift
- ⊕ Polstret special velcro og speciel polerpude
- ⊕ Kontravægt giver jævn drift
- ⊕ Fladt gearhoved reducerer afstanden til overfladen. Maskinen kan derfor betjenes sikkert i enhver position
- ⊕ Grebshætte: ergonomisk formet med SoftGrip. Maskinen kan styres med præcision og er altid behagelig og sikker at holde på
- ⊕ Lav varmeudvikling på overfladen gør den ideel til temperaturfølsomme laktyper

## Akku eccentric polermaskine til:

- ⊕ Billeje
- ⊕ Autoværksted
- ⊕ Pletreparations
- ⊕ Overfladebehandling af fly
- ⊕ Bilforhandlere
- ⊕ Overfladebehandling af både
- ⊕ Akrylglas



## Tekniske data

Max. polersvamp Ø	160 mm
Max. bagskive Ø	150 mm
Udsving	15 mm
Ubelastet omdrejningstal	2300-3800/min
Ubelastet antal udsving	4600-7600/min
Batterispænding	18 V
Batterikapacitet	2.5 / 5.0 Ah
Gns. batteri kapacitet 2.5 Ah	op til 20 min
Gns. batteri kapacitet 5.0 Ah	op til 45 min
Vægt excl. batteri	2.1 kg
Vægt inkl. 5.0 Ah batteri	2.8 kg

## XFE 15 150 18.0-EC C

Leveres i en boks

### Standardudstyr

- Special velcro
- 1 bagskive Ø 125 mm
- 1 bagskive Ø 150 mm

Art. nr.	DKK
493864	4.131 <sup>00</sup>

## XFE 15 150 18.0-EC

### Standardudstyr

- 1 special velcro bagskive Ø 125 mm
- 1 special velcro bagskive Ø 150 mm
- 1 transportkasse L-BOXX® 238
- 1 indsats



Art. nr.	DKK
459089	4.690 <sup>00</sup>

## XFE 15 150 18.0-EC/5.0 sæt

### Standardudstyr

- 1 special velcro bagskive Ø 125 mm
- 1 special velcro bagskive Ø 150 mm
- 2 batterier 5.0 Ah AP 18.0/5.0
- 1 oplader CA 10.8/18.0
- 1 transportkasse L-BOXX® 238
- 1 indsats



Art. nr.	DKK
418099	6.090 <sup>00</sup>

## XFE 15 150 18.0-EC/5.0 P-sæt

### Standardudstyr

- Special velcro
- 1 bagskive Ø 125 mm
- 1 bagskive Ø 150 mm
- 1 polermiddel P03/06-LDX 250 ml
- 1 lakforsegler W02/04 250 ml
- 1 mikrofiber klud MW-PC
- 1 polersvamp PS-0 160
- 1 polersvamp PS-R 160
- 2 batterier 5.0 Ah AP 18.0/5.0
- 1 oplader CA 10.8/18.0
- 1 transportkasse L-BOXX® 238
- 1 indsats



Art. nr.	DKK
461237	6.620 <sup>00</sup>

Akku excenter- og rotations polermaskine

# Specialist i hurtige skift

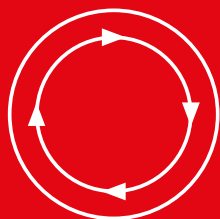

10 sek.

Kan udskiftes på kun  
10 sekunder - ingen  
værktøj, ingen stress.



# PXE 80 10.8-EC

Perfekt afbalanceret batterimaskine med høj polerkraft uden at skabe hologrammer.

## Tekniske specifikationer

- ⊕ Kulfri motor
- ⊕ Elektronisk styringssystem (EMS) beskytter maskinen og forlænger levetiden
- ⊕ Innovativt system til hurtigt skift mellem rotationstyper uden brug af værktøj
- ⊕ Til roterende, tvangsroterende og fritløbende poleringer med 3 mm og 12 mm udsving
- ⊕ Fleksibel brug fra pletslibning til efterbehandling uden hologrammer i ét værktøj
- ⊕ Kontinuerlig hastighedskontrol til en blid start og låsbar til kontinuerlig drift
- ⊕ 4-trins faser og hastighedsvalg er tydeligt ved det praktiske LED-display
- ⊕ Vibrationsoptimering for jævn drift
- ⊕ Polstrede velcro bagskiver
- ⊕ Uundværlig til alle typer lakarbejde
- ⊕ Det ideelle maskine som supplement til den store polermaskine

## PXE 80 10.8-EC

Leveres i en transportkasse

Art. nr.	DKK
469068	2.336 <sup>00</sup>

## PXE 80 10.8-EC/2.5 sæt

### Standardudstyr

- 1 adapter, rotation DT-P
- 1 tvangsrotation adapter, 3 mm stroke DT-XF3
- 1 tvangsrotation adapter, 12 mm stroke DT-XF12
- 1 klæbende bagskive 30 Ø BP-M/SR D30 PXE
- 1 velcro bagskive 30 Ø BP-M D30 PXE
- 1 velcro bagskive 75 Ø BP-M D75 PXE
- 2 batterier 2.5 Ah AP 10.8/2.5
- 1 oplader CA 10.8/18.0
- 1 transportkasse L-BOXX® 136
- 1 indsats



Art. nr.	DKK
418102	4.250 <sup>00</sup>

## Akku excenter polermaskine til:

- ⊕ Billepje
- ⊕ Pletreparationer
- ⊕ Autolakering
- ⊕ Karosseriarbejde
- ⊕ Autoværksted



## Tekniske data

Max. polering pad Ø	80 mm
Max. back-up pad Ø	75 mm
Udsving	3 + 12 mm
Ubelastet omdrejningstal	400-2000/-3000/-4000/-5800/min
Ubelastet antal udsving	800-4000/-6000/-8000/-11600/min
Batteri	10.8 V
Batterikapacitet	2.5 / 4.0 / 6.0 Ah
Vægt excl. batteri	0.63 kg

## PXE 80 10.8-EC/2.5 P-sæt

### Standardudstyr

- 1 adapter, rotation DT-P
- 1 tvangsrotation adapter, 3 mm stroke DT-XF3
- 1 tvangsrotation adapter, 12 mm stroke DT-XF12
- 1 klæbende bagskive 30 Ø BP-M/SR D30 PXE
- 1 velcro bagskive 30 Ø BP-M D30 PXE
- 1 velcro bagskive 75 Ø BP-M D75 PXE
- 2 polersvampe PSX-G 40
- 2 polersvampe PS-V 40
- 2 polersvampe PS-V 60
- 2 polersvampe PS-O 60
- 2 polersvampe PS-R 80
- 1 mikrofiber klud MW-PC
- 1 polermiddel P03/06-LDX 250 ml
- 1 polermiddel P05/05-LDX 250 ml
- 2 batterier 2.5 Ah AP 10.8/2.5
- 1 oplader CA 10.8/18.0
- 1 transportkasse L-BOXX® 136
- 1 indsats



Art. nr.	DKK
469076	4.990 <sup>00</sup>





## Forlænger FS 140

Kom nemt ind til steder, du ikke kan nå med en større polermaskine. Med dette fleksible skaft har det aldrig været lettere at nå ind til svært tilgængelige steder.

### Tekniske specifikationer

- ⊕ Montering på PXE uden brug af værktøj. Det innovative hurtig-skift på PXE gør skift af tilbehør hurtigt og nemt
- ⊕ Bitholder sørger for hurtigt skift af tilbehør uden brug af værktøj
- ⊕ Perfekt ergonomi takket være det ekstremt slanke håndtag og til at styre værktøjet til det fineste arbejde og de bedste resultater
- ⊕ Forlængerens længde: 1400 mm og max. 6000 omdr./min.
- ⊕ Materialer af høj kvalitet garanterer maksimal levetid

### Applications

- ⊕ Forberedelse før lakering og fjernelse af ridser
- ⊕ Polering veed håndtag og kølergrill
- ⊕ Udvendigt sidespejl
- ⊕ Bilemblemer, logoer og bogstaver
- ⊕ Kanter
- ⊕ Pletreparation
- ⊕ Interiør (krom, tilbehør etc.)

### FS 140

#### Standardudstyr

- 1 FS 140 i en boks

Designation	Art. nr.	DKK
FS 140	506605	1.890 <sup>00</sup>



### FS 140 Set

#### Standardudstyr

- 1 FS 140
- 6 polerkegler (2 hver i blød, medium og hård)
- 6 polercylindere (2 hver i blød, medium og hård)
- 1 L-Boxx (TK-L 102)

Designation	Art. nr.	DKK
FS 140 Set	516112	2.850 <sup>00</sup>





**Innovative hurtig skift**  
Montering på PXE uden brug af værktøj



**Skift af tilbehør uden brug af værktøj**

- Bitholder mekanisme
- Tilbehøret glider ikke ud af bitholderen
- Holder formen under brug
- Gummibelagt bitholder for max. overfladebeskyttelse



**Maksimal levetid**  
Materialer af høj kvalitet garanterer maksimal levetid.

**Max. FLEXibilitet**  
140 cm længde sikrer optimal polering

**Maksimal bekvemmelighed**

- Perfekt ergonomi takket være et ekstremt slankt håndtag
- Sikker greb under brug
- Ideelt håndtag til at styre værktøjet til det fineste arbejde



Grøn (hård)  
til dybere ridser



Lilla (medium)  
all-round



Orange (blød) til  
afslutning og høj  
glans



Grøn (hård) til  
dybere ridser



Lilla (medium)  
all-round



Orange (blød) til  
afslutning og høj  
glans

## Poler cylinderform

- e.g. til spartling, pletreparationer etc.

Produktvarianter	Art. nr.	DKK
Grøn PZ-G 35 HEX VE5	517755	388 <sup>00</sup>
Lilla PZ-V 35 HEX VE5	517763	388 <sup>00</sup>
Orange PZ-O 35 HEX VE5	517771	388 <sup>00</sup>

## Poler kegleform

- e.g. til udspartling af dørhåndtag, kølergrill, fælge, interiør etc.

Produktvarianter	Art. nr.	DKK
Grøn PK-G 35 HEX VE5	517798	388 <sup>00</sup>
Lilla PK-V 35 HEX VE5	517801	388 <sup>00</sup>
Orange PK-O 35 HEX VE5	517828	388 <sup>00</sup>

Akku excenter polermaskine med tvangsrotation

# Maksimal bevægelses- frihed



# XCE 8 125 18.0-EC

Til polering af forskellige typer lak uden hologramdannelse.  
Den ideele maskine til alle som har brug for en transportabel  
polermaskine med tvangsrotations drev.



Holograms



Matting



Car wash traces



Paint care sealant



Slight scratches

## Tekniske specifikationer

- ⊕ Elektronisk styringssystem (EMS) beskytter maskinen, forlænger levetiden og øger effektiviteten
- ⊕ Kulfri motor
- ⊕ Display med LED-batterikapacitet
- ⊕ 8 mm udsving, let håndtering, der giver en høj polerydelse uden at skabe hologrammer
- ⊕ Polstret special velcro og speciel polerpude
- ⊕ Kontravægt giver jævn drift
- ⊕ Ideel til at udføre de mest almindelige overfladeproblemer frem til slutresultat
- ⊕ Fladt gearhoved reducerer afstanden til overfladen
- ⊕ Grebshætte: ergonomisk formet med SoftGrip, behagelig og sikker at holde på
- ⊕ Optimeret luftstrøm for optimal køling af motor og gear
- ⊕ Lav varmeudvikling på overfladen gør den ideel til temperaturfølsomme laktyper

## Akku excenter polermaskine til:

- ⊕ Billeje
- ⊕ Autoværksted
- ⊕ Pletreparationer
- ⊕ Overfladebehandling af fly
- ⊕ Bilforhandlere
- ⊕ Overfladebehandling af både
- ⊕ Akrylglas



## Tekniske data

Max. polersvamp Ø	160 mm
Max. bagskive Ø	150 mm
Udsving	8 mm
Ubelastet omdrejningstal	280-430/min
Ubelastet antal udsving	5600-8600/min
Batterispænding	18 V
Batterikapacitet	2.5 / 5.0 Ah
Gns. batteri kapacitet 2.5 Ah	op til 20 min
Gns. batteri kapacitet 5.0 Ah	op til 45 min
Vægt excl. batteri	2.1 kg
Vægt incl. 5.0 Ah batteri	2.8 kg

## XCE 8 125 18.0-EC C

### Leveres i en transportkasse

#### Standardudstyr

- 1 special velcro bagskive, Ø 125 mm

Art. nr.	DKK
493872	4.233 <sup>00</sup>

## XCE 8 125 18.0-EC

### Standardudstyr

- 1 special velcro bagskive, Ø 125 mm
- 1 transportkasse L-BOXX® 238
- 1 indsats



Art. nr.	DKK
459070	4.690 <sup>00</sup>

## XCE 8 125 18.0-EC/5.0 sæt

### Standardudstyr

- 1 special velcro bagskive, Ø 125 mm
- 2 batterier 5.0 Ah AP 18.0/5.0
- 1 oplader CA 10.8/18.0
- 1 transportkasse L-BOXX® 238
- 1 indsats



Art. nr.	DKK
438413	6.090 <sup>00</sup>

## XCE 8 125 18.0-EC/5.0 P-sæt

### Standardudstyr

- 1 polersvamp PS-0 140
- 1 polersvamp PSX-G 140
- 1 polermiddel P03/06-LDX 250 ml
- 1 polermiddel P05/05-LDX 250 ml
- 1 mikrofiber klud MW-PC
- 1 special velcro bagskive, Ø 125 mm
- 2 batterier 5.0 Ah AP 18.0/5.0
- 1 oplader CA 10.8/18.0
- 1 transportkasse L-BOXX® 238
- 1 indsats



Art. nr.	DKK
461245	6.620 <sup>00</sup>

# System med indbygget sukkerhed

Polermiddel og -svampe spiller en afgørende rolle i poleringsprocessen. FLEX tilbyder derfor et perfekt koordineret system med et optimalt udvalg af svampe til enhver brug: vælg blot den rette farve for at nå dit mål med succes.



## Polermiddel P 05/05-LDX

Groft polermiddel med max. glans

Universal højtydende slibe-pasta fjerner sliberiller af kornstørrelse P1500 på få sekunder.

- Eget til alle typer laktyp
- Indeholder ikke voks, silikone eller lugtopløsningsmidler
- Til brug ved rotations- og excenter polermaskine
- Polerevne 5
- Glans 5

Art. nr.	DKK
443271	184 <sup>00</sup>



## Finpolermiddel P 03/06-LDX

Fjernelse af ridser med høj glans

Speciel polering til fjernelse af ridser med en meget dyb glans. Sliberiller af kornstørrelse P 2000 fjernes på få sekunder.

- Eget til alle typer laktyp
- Producerer lidt støv og er silikone-fri
- Til excenter polermaskine og rotations polermaskine
- Polerevne 3
- Glans 6

Art. nr.	DKK
443298	164 <sup>00</sup>



## Lakforsegler W 02/04

Flydende forsegling

Carnauba voks giver perfekt beskyttelse

- Til nye eller tidligere polerede laktyper
- Kan males over
- Indeholder ingen slibende partikler
- Beskytter og plejer den høje glans
- Kan påføres med den røde håndsvamp eller orange svamp og polermaskine.
- Beskyttende virkning 2
- Glathed 4

Art. nr.	DKK
443301	164 <sup>00</sup>

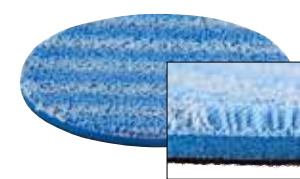

## Svampe typer

### Grøn svamp - PSX-G

Den grønne svamp er lavet af meget hårdt skum med en innovativ X-Cut overflade, der garanterer en konstant og høj polerhastighed. X-Cut-materialet reducerer varmeopbygning. Skummet er varmebestandigt, rivefast og langtidsholdbar.

Polerkraft

Ø størrelser

Art. nr.

DKK  
excl. moms



PSX-G 40 VE2	442631	82 <sup>00</sup>
PSX-G 60 VE2	492434	92 <sup>00</sup>
PSX-G 80 VE2	434264	102 <sup>00</sup>
PSX-G 140	434272	143 <sup>00</sup>
PSX-G 160	434280	174 <sup>00</sup>
PSX-G 200	434299	204 <sup>00</sup>

### Violet svamp - PS-V

Den violette svamp er lavet af hårdt skum for optimal afkøling og garanterer en konstant og høj polerhastighed. Den har en lidt mindre polerevne end grøn svamp PSX-G og er ideel til nylakerede områder. Skummet er varmebestandigt, rivefast og langtidsholdbar.



PS-V 40 VE2	442658	82 <sup>00</sup>
PS-V 60 VE2	492442	92 <sup>00</sup>
PS-V 80 VE2	434442	102 <sup>00</sup>
PS-V 140	434450	143 <sup>00</sup>
PS-V 160	434469	174 <sup>00</sup>
PS-V 200	436410	204 <sup>00</sup>

### Orange svamp - PS-O

Den orange svamp er lavet af mellemhårdt skum med en fin skumstruktur. Skummet er varmebestandigt, rivefast og langtidsholdbar.



PS-O 40 VE2	442666	82 <sup>00</sup>
PS-O 60 VE2	492450	92 <sup>00</sup>
PS-O 80 VE2	434302	102 <sup>00</sup>
PS-O 140	434310	143 <sup>00</sup>
PS-O 160	434329	174 <sup>00</sup>
PS-O 200	434337	204 <sup>00</sup>

### Rød svamp - PS-R

Den røde svamp er lavet af meget blødt skum med en fin skumstruktur. Den specielle PerfectTouch sandwichstruktur med et ekstra stærkt hvidt skumlag giver svampen større stivhed. Det er med til at øge svampens levetid.



PS-R 40 VE2	442674	82 <sup>00</sup>
PS-R 80 VE2	434345	102 <sup>00</sup>
PS-R 140	434353	143 <sup>00</sup>
PS-R 160	434361	174 <sup>00</sup>
PS-R 200	434426	204 <sup>00</sup>

### Blå svamp - Mikrofiber polerskive MC-PT 160

Specielt egnet til excentriske polermaskiner, især med en fritløbende pude. Til kraftig skæring er denne skive mere effektiv end en standard fleece skive. Den specielle PerfectTouch sandwichstruktur med et ekstra stærkere skumlag giver skiven større stivhed.



MC-PT 160	434434	164 <sup>00</sup>
-----------	--------	-------------------

### Hvid skive -Uld polerskiveTW-PT

Polering med lammeuld bestående af 90% naturlig uld og 10% polyester. Denne kombination giver længere levetid og større volumen. Det specielle PerfectTouch sandwichdesign og ekstra orange skumlag giver puden den lille grad af stødabsorbering og meget større stivhed.



TW-PT 80	420484	72 <sup>00</sup>
TW-PT 140	376515	184 <sup>00</sup>
TW-PT 160	376523	215 <sup>00</sup>

### Lille rød svamp - håndsvamp PUK-R 130

Den røde svamp til håndpåføring er ergonomisk formet og har et meget blødt skum med en fin tekstur. Den er ideel til at arbejde med fugemasser og plejemidler på lakerede og plastiske overflader samt svært tilgængelige steder eller sarte overflader, der er vanskelige at håndtere ved hjælp af en maskine.



PUK-R 130	442682	102 <sup>00</sup>
-----------	--------	-------------------

# Det rette valg

FLEX giver dig et overblik. Så værktøj og tilbehør giver et perfekte resultat.



**Rotation**

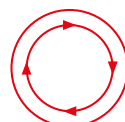

**Tvangsrotation**



**Fritløbende rotation**



**Rotation**

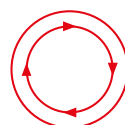

**Tvangsrotation**



**Fritløbende rotation**













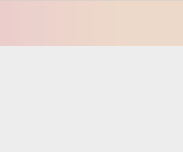



# Skadetyper

Forsegling og pleje	Hologrammer	Mat lakarbejde	Lette ridser	Moderate ridser	Alvorlige ridser	Dybe ridser
						

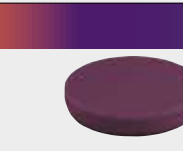
## Anvendelse af drevtyper

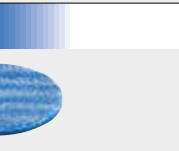
## Anvendelse af polersvampe og polermiddel

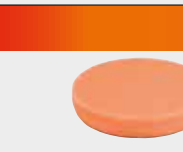
						
						
						
						
Lakforsegler W 02/04	Polermiddel P 03/06-LDX					Polermiddel P 05/05-LDX

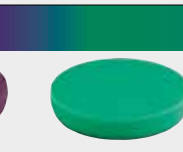
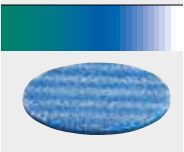
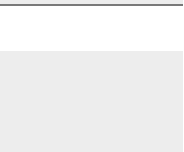
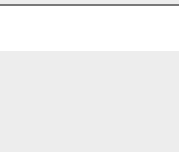
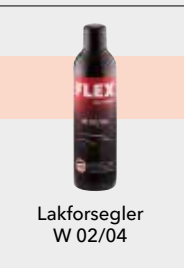
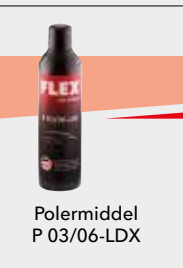
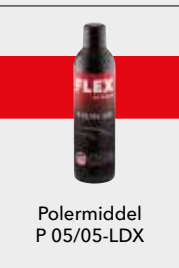
Produkter til biler

# Alt til opgaven





## DWL 2500 10.8/18.0

Kraftig LED fuldspektralt lampe, max. 3000 lumen og ekstrem lang driftstid op til 30 timer (300 lm).

### Tekniske specifikationer

- + Bluetooth-app til styring af belysningen på op til 4 lamper, inklusive til at indstille lysstyrken i 5 positioner
- + Farvetemperaturen kan justeres i 5 trin fra 2500 K - 6500 K, hvilket gør det muligt præcist at tilpasse sig opgaven
- + Ideel til kontrol af malede overflader, til bestemmelse af farven og genkendelse af helligdage, hologrammer og ridser
- + Integreret powerbank
- + Solid og lang levetid ved intensivt brug
- + Gevindforbindelse til stativer
- + Indikator for batterikapacitet



Ved at bruge FLEX LightControl app får du mulighed for at betjene LED lampen fra din smartphone.

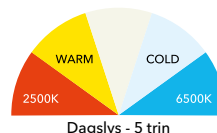

## DWL 2500 10.8/18.0

Art. nr.	DKK
486728	2.030 <sup>00</sup>

## Tilbehør

- Magnetisk holder WB-M/DWL



Art. nr.	DKK
491195	327 <sup>00</sup>

## SF 150-P Swirl Finder

Ideel LED lys til at kontrol af overflader.

På grund af farvetemperaturen og gengivelsen kan overfladeskader som hologrammer, ridser osv. blive mere synlige. Lysintensitet 140 lumen og justerbart fokus med en strålevinkel på 10° -70°, belysningstid er ca. 2 timer inkl. batterier.



Art. nr.	DKK
463302	551 <sup>00</sup>

## CI 11 18.0 / 12V

Akku kompressor 12.0 / 18.0 V

### Tekniske specifikationer

- + Har trykforindstilling med indikator og automatisk sluk
- + Fungerer på 18V batteri eller via cigartænderadapter / 12V bilstik (til påfyldning af bil- eller cykeldæk).



Art. nr.	DKK
506648	1.070 <sup>00</sup>

## BW 18.0-EC

Akku blæser 18.0 V

### Tekniske specifikationer

- + 18 V batteri power, perfekt til tørring af malede flader
- + Ideel til svært tilgængelige steder pga. kompakt design



Batteri er ikke inkluderet



Art. nr.	DKK
472913	1.170 <sup>00</sup>

## VC 6 L MC

Kompakt støvsuger med manuel filterrensning, 6 l, class L

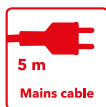

### Tekniske specifikationer

- ⊕ Lille, kompakt og kraftfuld støvsuger på batteri
  - ⊕ Kompakt og handy med bærestrop
- Det kompakte design gør den egnet til alle køretøjer



Art. nr.	DKK
481513	1.275 <sup>00</sup>

## VC 6 L MC 18.0

Kompakt støvsuger med manuel filterrensning 6 l, class L



### Tekniske specifikationer

- ⊕ Lille, kompakt og handy - med kraftfuldt 18 V batteri
- ⊕ Perfekt til professionel rengøring af køretøjer, varehuse, slutrengøring, kontorer etc.



Batteri er ikke inkluderet

Art. nr.	DKK
481491	1.890 <sup>00</sup>

## ORE 3-150 EC / ORE 5-150 EC

Kraftig excentersliber med hastighedskontrol, 150 mm

### Tekniske specifikationer

- ⊕ Hastighed kan tilpasses efter materialet på grund af justerbar hastighed
- ⊕ Slagfast filterpatron med udskifteligt PES-filter giver mulighed for nem støvfjernelse eller rengøring af filteret med maksimal levetid
- ⊕ Maskinen fåes også i L-BOXX®

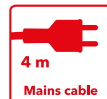

## ORE 3-150 EC

Art. nr.	DKK
447684	3.315 <sup>00</sup>

## ORE 5-150 EC

Art. nr.	DKK
447706	3.350 <sup>00</sup>

## RD 10.8/18.0/230

Akku radio til byggepladser 10.8 / 18.0 V

### Tekniske specifikationer

- ⊕ Akku radio med oplyst LCD-display, farve LED lysbånd, digitalt ur, foldbar antenne
- ⊕ Med integreret Bluetooth®-teknologi, AUX-indgang, USB-port og opladningsmulighed til smartphones og tablets

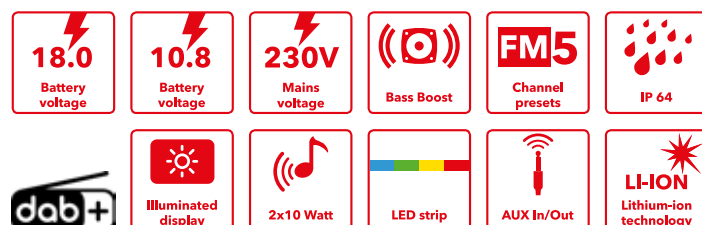

Art. nr.	DKK
484857	1.720 <sup>00</sup>

## DD 2G 10.8-EC

### 2-gears Akku skruemaskine 10.8 V

#### Tekniske specifikationer

- ⊕ Kraftig all-round maskine
- ⊕ Med quick-change system, Som muliggør hurtig skift af bor og bitholder uden brug af værktøj
- ⊕ Maskinen fåes også som sæt i L-BOXX® med oplader og 2 stk. 4.0 Ah batterier

Art. nr.	DKK
418005	1.720 <sup>00</sup>



Batteri er ikke inkluderet

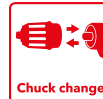

## IW 3/4" 18.0-EC C

### Akku slag nøgle 18.0 V

#### Tekniske specifikationer

- ⊕ Firkant holder til 3/4" slagtoppe
- ⊕ Kraftig slagmekanisme for maksimal ydeevne gør det muligt at løsne bolte og møtrikker, f.eks. rustne, selv om de sidder godt fast
- ⊕ Maskinen fåes også som sæt i L-BOXX® med hurtig oplader og 2 stk. 5.0 Ah batterier

Art. nr.	DKK
492612	2.950 <sup>00</sup>



Batteri er ikke inkluderet



## IW 1/2" 18.0-EC C

### Akku slag nøgle 18.0 V

#### Tekniske specifikationer

- ⊕ 3 forskellige hastighedsindstillinger til en række forskellige opgaver - forhindrer overspænding af små bolte
- ⊕ Integreret LED-lampe til belysning af mørke arbejdsområder
- ⊕ Maskinen fåes også som sæt i L-BOXX® med hurtig oplader og 2 stk. 5.0 Ah batterier

Art. nr.	DKK
491268	2.190 <sup>00</sup>



Batteri er ikke inkluderet



